

SAFETY WARNING

- Ensure fuse is situated as near as possible to power supply (use a standard 2-amp in-line car fuse).
Route cable to avoid damage by hinges, doors etc
- Always follow manufacturer's operating and safety instructions before using tools and/or equipment
- Ladder Safety - always read and follow the manufacturer's instruction label affixed to the ladder
- After installation make regular maintenance checks for wear and tear
- To avoid injury always route cables or wiring carefully
- If in doubt consult a qualified electrician or professional aerial installer

NOTES DE SÉCURITÉ

- En cas d'usage d'un fusible (2A en série), placer le fusible à proximité de la source de courant
- Avant de commencer l'installation, lire attentivement les instructions de montage
- Installer le câble de raccordement (12/24V) de telle façon qu'il ne soit pas écrasé. Ne pas faire courir le câble le long d'arêtes vives
- En cas de problèmes survenant lors de l'installation, s'adresser au vendeur spécialisé autorisé

SICHERHEITS-HINWEIS

- Bei Verwendung einer Sicherung (2A in line), bitte die Sicherung nah an der Stromquelle platzieren
- Bevor Sie mit der Installation beginnen, lesen Sie bitte genau die Einbauanleitung durch
- Das Anschlußkabel (12/24V) ist so zu verlegen das es nicht gequetscht wird. Beachten Sie ebenfalls das, dass Kabel nicht an scharfen Kantenscheuert
- Sollten Sie bei der Installation Probleme ergeben, wenden Sie sich bitte an den autorisierten Fachhandel

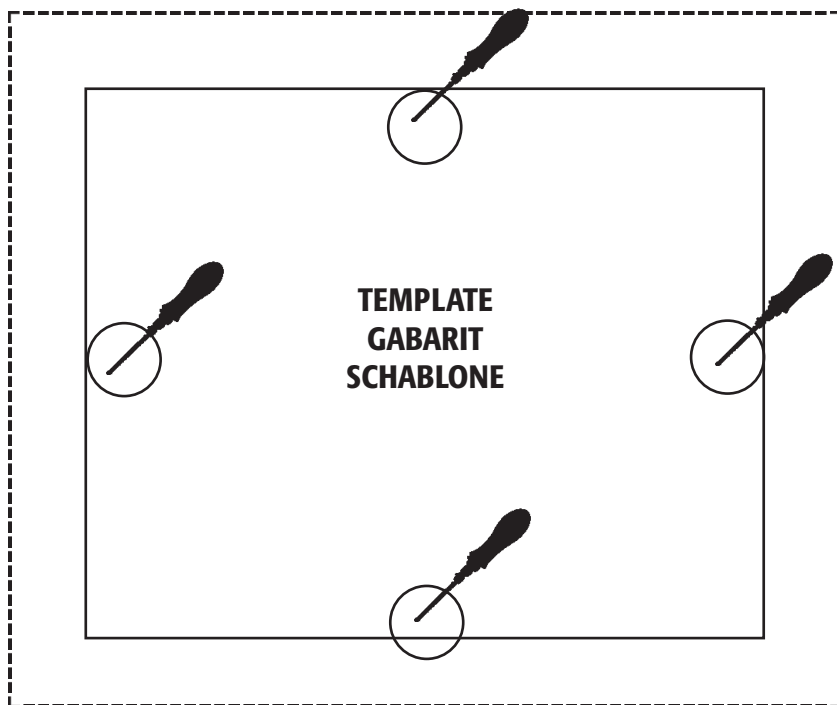

Maxview Limited

■ Common Lane ■ Setchey ■ King's Lynn ■ Norfolk ■ PE33 0AT ■ England
Tel +44 (0) 1553 811000 ■ Fax +44 (0) 1553 813301 ■ Email info@maxview.co.uk

www.maxview.co.uk

MAXVIEW

HOME ENTERTAINMENT ON THE MOVE



Guarantee

UK & Europe

INSTALLATION & USER INSTRUCTIONS INSTALLATION & BENUTZERANLEITUNG INSTALLATION ET MODE D'EMPLOI

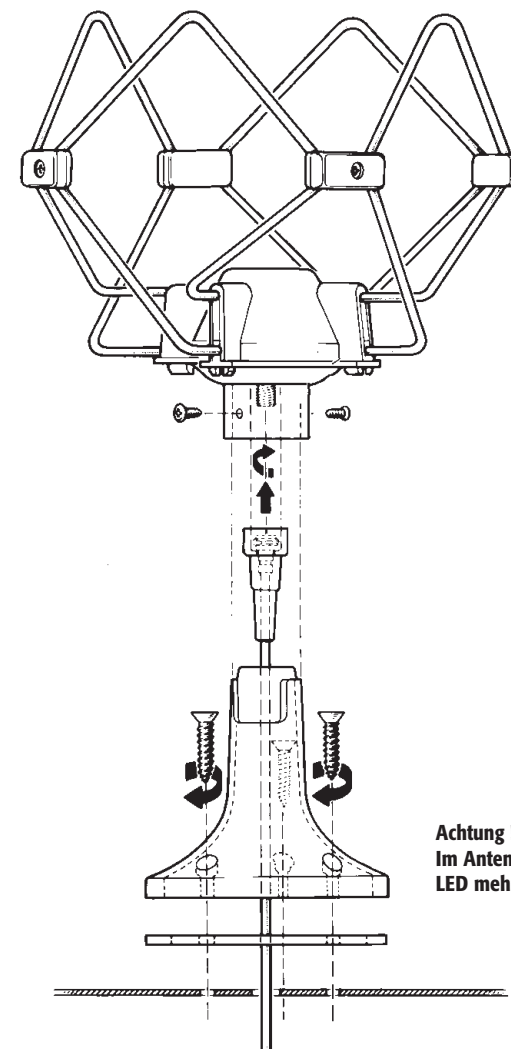

**Achtung ! Technische Änderung:
Im Antennenkopf befindet sich keine
LED mehr.**

OMNIMAX

The Omnimax omnidirectional touring aerial is designed to receive all available UHF TV and VHF/FM radio stations. It is recommended for domestic and automotive touring use only. The omnidirectional aerial and external fully screened 22dB variable signal booster provide optimum picture and sound quality. The Omnimax can be fitted by any competent DIY person. Should you have any difficulties installing this product, please contact our **Customer Helpline on 01553 811000**.

L'antenne omnidirectionnelle Omnimax est conçue pour recevoir tous les émetteurs de télévision existants VHF/UHF et tous les programmes radiophoniques à ondes métriques. Elle est idéale pour les bateaux, poids-lourds, véhicules de loisirs etc. L'antenne omnidirectionnelle est équipée d'un amplificateur 22dB séparé réglable, entièrement protégé, garantissant une image de haute qualité et une réception métrique sans bruit. L'Omnimax est facile à monter. Si toutefois, vous deviez avoir des problèmes pendant le montage, contactez notre service après-vente: +44 (0) 1553 811000.

Die Omnimax-Rundumantenne ist gebaut für alle vorhandenen VHF/UHF Fernsehsender und UKW Radioprogramme. Die Omnimax-Antenne ist ideal für Schiffe, LKW's und Freizeitfahrzeuge Reisemobil usw. Die Rundumantenne ist ausgestattet mit einem externen voll abgeschirmten regelbaren 22dB Verstärker, für qualitativ hochwertige Fernsehbilder und rauschfreiem UKW-Empfang. Die Omnimax ist sehr einfach zu montieren, sollten sich jedoch Probleme bei der Installation ergeben rufen Sie einfach unseren Kundendienst unter +44 (0) 1553 811000 an.

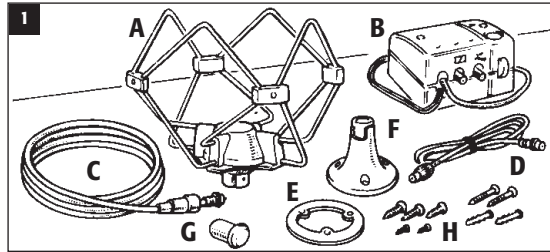

Trial Assembly

We recommend that you have a trial assembly of your Omnimax before fitting it into its permanent position.

- | | |
|----------------------------|----------------------------|
| A. Antenna Head | F. Mounting Base |
| B. Variable Signal Booster | G. Weather Cap |
| C. 5m Coaxial Lead | H. Fixing Screws (2 types) |
| D. 1m Flylead | |
| E. Sealing Gasket | |

Assemblage d'Essai

Nous recommandons d'effectuer un assemblage d'essai de votre Omnimax avant de l'installer dans sa position définitive.

- | | |
|--|-------------------------------|
| A. Tête d'Antenne | F. Socle de Montage |
| B. Amplificateur de Puissance Variable | G. Couvercle Protecteur |
| C. Cable Coaxial de 5 mètres | H. Vis de Fixations (2 genre) |
| D. Cable Souple de 1 mètre | |
| E. Etanchéité | |

Achtung

Vor der endgültigen Montage die Omnimax nach folgenden Schritten prüfen.

- | | |
|--------------------------|--------------------------|
| A. Antennenkopf | F. Aufstell-/Montagefuß |
| B. Regelbarer Verstärker | G. Abdeckkappe |
| C. 5m-Antennenkabel | H. Befestigungsschrauben |
| D. Anschlusskabel 1m | |
| E. Dichtung | |

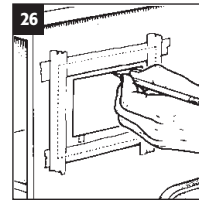

Alternatively, Signal Booster **B** can be panel mounted. Remove template from instructions and accurately cut out the centre rectangle. Use masking tape to fix the template to your chosen position, then carefully mark the cut-out area with a sharp pencil.

Alternativement, l'Amplificateur de Puissance **B** peut-être monté sur panneau. Retirez le modèle des instructions et coupez avec précision le rectangle central. Utilisez du ruban adhésif pour fixer le modèle sur la position choisie, puis marquez soigneusement la zone à découper avec un crayon pointu.

Alternativ kann der Verstärker auch Unterputz montiert werden. Ausschnittschablone befindet sich auf der letzten Seite der Anleitung.

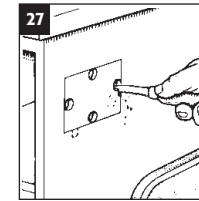

Drill a hole in the middle of each side of the template, big enough to take a jig or pad saw blade. Create the required rectangle by sawing from the centre holes towards corners. For dual voltage version, make a small rectangle to take the 230V mains lead (see template).

Percez un trou au milieu de chaque côté du modèle, assez grand pour y faire passer une lame de scie. Coupez le rectangle nécessaire en sciant depuis les trous centraux vers les coins. Pour les versions à double tension, faites un petit rectangle pour passer un câble de 230V (voir modèle).

In jede Seite ein ausreichend große Loch bohren und mit der Stichsäge den Ausschnitt ausschneiden. Ein kleines Rechteck zusätzlich für die Stromkabel.

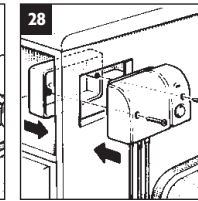

Assemble Booster unit with fixing screws after connecting coaxial and flyleads (see figs 6 and 8).

Assemblez l'unité de l'Amplificateur avec des vis de fixations après avoir connecté les Cables Coaxiaux et Souple (voir schémas 6 et 8).

Elektronik-Teil mit dem Gehäuseteil verschrauben.

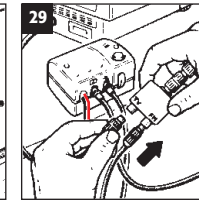

A TV/FM Diplexer (not included) can be used if you wish to receive both TV and FM signals. Connect flylead **D** to TV/FM Diplexer using coaxial connector supplied. Then plug in the coaxial plugs from your TV and audio equipment.

Un Répartiteur/Multiplexeur Coupleur peut-être utilisé si vous désirez recevoir les signaux TV et FM. Connectez le Cable Souple **D** au Répartiteur/Multiplexeur en utilisant un connecteur coaxial. Puis branchez les prises coaxiales de votre télévision et chaîne Hi-Fi.

Mittels der Weiche kann über die Omnimax auch UKW empfangen werden. Neben der Weiche ist eine Kupplung erforderlich, beides im Handel erhältlich. **Achtung:** UKW ist nur im Stand einwandfrei zu empfangen.

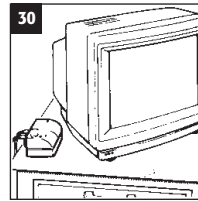

Portable use of Variable Signal Booster
The Signal Booster can be left free standing behind your TV or in any convenient position.

Utilisation Portative de l'Amplificateur de Puissance Variable
L'Amplificateur de Puissance peut-être placé sans fixé derrière votre télévision ou dans toute autre position désirée.

Der Verstärker kann auch lose hinter dem TV-Gerät liegen.
Jedoch niemals abdecken, da das Gerät Kühlung braucht.

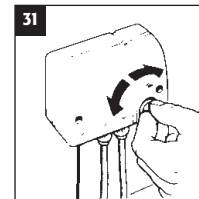

Adjust variable gain control (see fig 9) to obtain best picture and sound quality. This may need readjustment when used in different locations.

Régler la commande de gain variable (voir schéma 9) pour obtenir la meilleure qualité possible d'image et de son. Il faudra peut-être la régler à nouveau si l'on change d'emplacement.

Über den Regelknopf die optimale Verstärkung einstellen. Bei Standortwechsel kann eine Korrektur der Einstellung erforderlich sein.

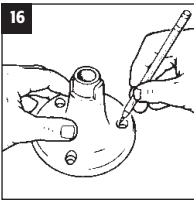

Use Mounting Base F as a template to mark the location of fixing screws and cable access.

Utilisez le Socle de Montage F comme modèle pour marquer l'emplacement des vis de fixation et l'accès du câble.

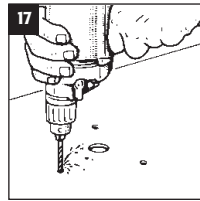

Use a 2.5mm drill bit to drill three holes to take self tapping fixing screws. Only pierce the surface to 2.5mm.

Utilisez une mèche de 2.5mm pour percer les trois trous des vis de fixation autotaraudeuses. Ne percez la surface que de 2.5mm de profondeur.

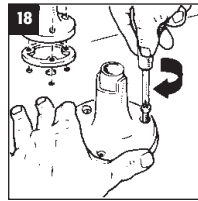

Place Sealing Gasket E into position, then screw Mounting Base F to roof using the larger Fixing Screws H. Alternatively, any of the optional Fixing Accessories can be used.

Placez le joint d'Entanchéité E en position puis vissez le Socle de Montage F sur le toit en utilisant les Vis de Fixation les plus grandes H. Alternativement n'importe quel Accessoire de Fixation optionnel enface peut-être utilisé.

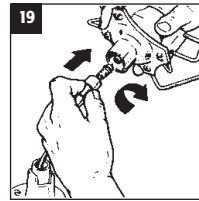

Push through screw connector on 5 metre Coaxial lead C and connect into Antenna Head A (see fig 5).

Faites passer le connecteur vissable du Cable Coaxial de 5 mètres C à travers le socle et branchez le sur la Tête d'Antenne A (voir schéma 5).

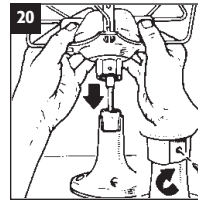

Secure Antenna Head A into position by pushing antenna down onto base and secure in place with smaller Fixing Screws H.

Fixez le Tête d'Antenne A en position en appuyant sur l'antenne et en utilisant les plus petites Vis de Fixation H.

Mittels der Aufstell-/Montagefußes die Löcher anzeichnen.

Je nach Dachmaterial mit einem 2.5mm-Bohrer die Löcher für die Schrauben und ein 15mm Loch für das Antennenkabel bohren.

Dichtung unterlegen und Montagefuß festschrauben. Zusätzlich rundum mit Silikon zum Dach abdichten.

Von unten das Antennenkabel durchschieben und am Kopf befestigen.

Kopf auf Montagefuß aufsetzen und mit Schrauben fixieren.

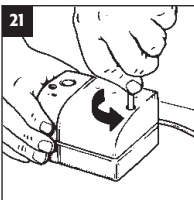

Fixing Variable Signal Booster in permanent position. Unscrew the self tapping screws and detach the back casing from the unit.

Comment fixer l'Amplificateur de Puissance Variable en position permanente. Dévissez les vis autotaraudeuses et retirez la partie arrière du boîtier de l'unité.

Befestigung des Verstärkers. Schrauben an der Vorderseite des Gerätes lösen und hinteres Gehäusestück abnehmen.

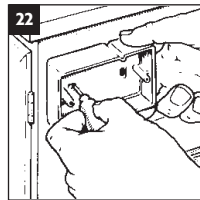

Use the back casing to locate a suitable position. Mark the two screw hole positions.

Utilisez la partie arrière pour trouver la position adéquate. Marquez les deux positions des trous de vis.

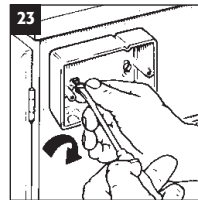

Fix back casing to your chosen location.

Fixez la partie arrière à l'emplacement choisi.

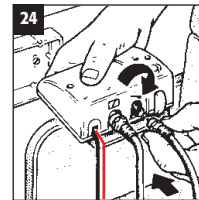

Connect to chosen power supply (see fig 2, 3 and 4 - OBSERVING SAFETY NOTES) and connect Coaxial Leads (see fig 6 and 8).

Branchez sur l'alimentation choisie (voir schémas 2, 3 et 4) et branchez les Câbles Coaxiaux (voir schémas 6 et 8).

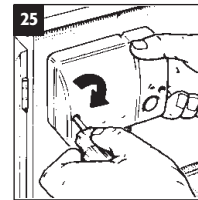

Replace casing on Signal Booster.

Remplacez la partie arrière sur l'Unité de l'Amplificateur.

Bohrlöcher anzeichnen und mit 2.5mm-Bohrer bohren.

Hinteres Gehäusestück am gewünschten Platz festschrauben.

Antennen- und Anschlusskabel entsprechend den Symbolen am Verstärker von Hand anschrauben.

Elektronik-Teil aufschrauben.

Fixing Accessories Accessoires de fixation Befestigungen

Visit www.maxview.co.uk
for more information

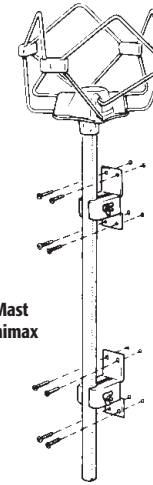

Unimax Mounting Mast
Mât de Montage Unimax
Shape-Adapter

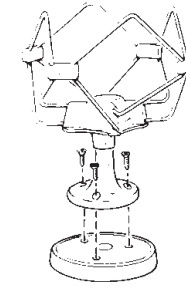

Magnetic Base
Socle Magnétique
Magnetfuß

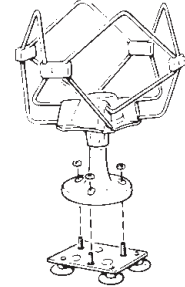

Suction Pad Base
Socle à Ventouses
Saugfuß

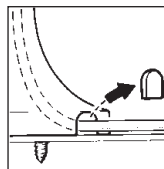
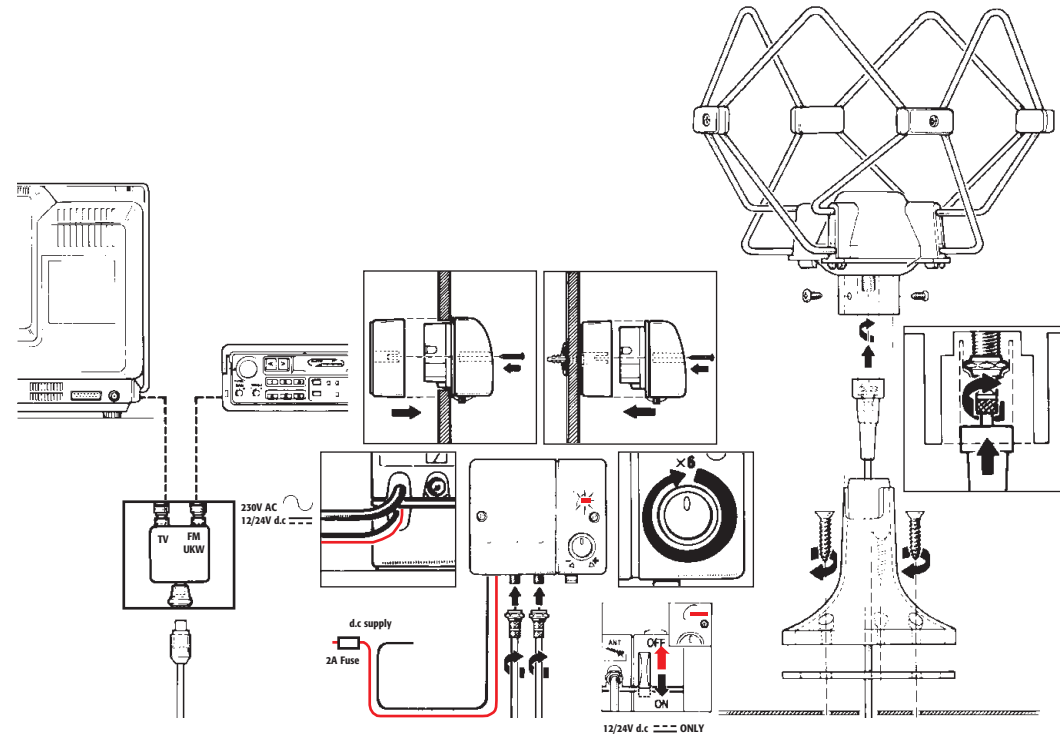

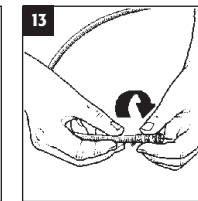
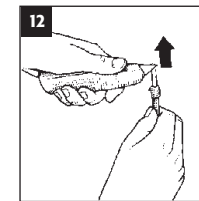
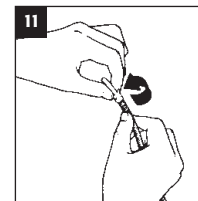
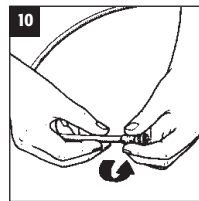
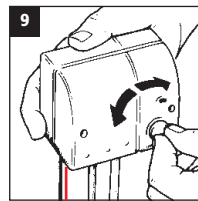
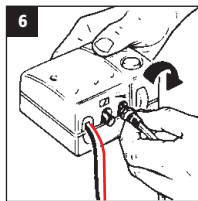
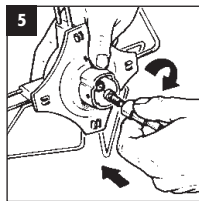
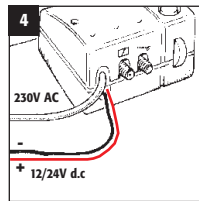
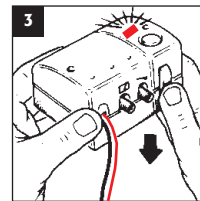
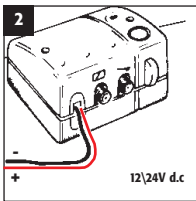

12/24V d.c. Version
Connect power lead on Signal Booster **B** to 12V power supply. Ensure red lead is connected to positive terminal. (**REFER TO SAFETY NOTES**).

To supply power, push d.c. switch on the Signal Booster **B** downwards - the red light will illuminate.

12/24V d.c./230V a.c. Version
For mains operation the mains plug is already fitted (see power lead label for safety notes).

Connect screw connector on 5 metre Coaxial Lead **C** into base of Antenna Head **A** using integral box spanner to ensure a tight fit.

Screw the other end of the 5 metre Coaxial Lead **C** into aerial socket on Signal Booster **B**.

If a good picture cannot be received immediately turn the knob on Signal Booster **B** clockwise for more signal strength to optimise picture and sound quality. This knob can be rotated through six revolutions.

To shorten cable and re-fit screw connector.
Unscrew screw connector and cut the cable to required length. **N.B.** Recommended minimum length 1 metre.

To re-fit connector, first strip away 15mm of the cable's outer sleeve. Gather the strands of copper screening and wind them back around the outer insulation.

Strip away half the clear insulation around inner copper wire, checking that none of the screening wire is touching the inner copper core.

Feed the inner copper wire through connector and screw clockwise to tighten.

Version 12/24V d.c.
Branchez le cable d'alimentation sur l'Amplificateur de Puissance **B** sur une alimentation 12V. Assurez-vous que le cable rouge soit branché sur le terminal positif.

Pour allumer l'amplificateur, pousser l'interrupteur à coulisse vers le bas - le voyant DEL rouge s'allume.

Version 12/24V d.c./230V a.c.
Pour un service à 230V, brancher la prise. Il est possible de le brancher sur les deux sources électriques en même temps: 12/24V et 230V.

Branchez le connecteur vissable du Cable Coaxial de 5 mètres **C** sur la base de la Tête d'Antenne **A** en utilisant le clé à pipe intégrale pour bien serrer.

Vissez l'autre extrémité du Cable Coaxial de 5 mètres **C** sur la prise d'antenne de l'Amplificateur de Puissance **B**.

Si l'on n'obtient pas immédiatement une bonne image, tournez le bouton de l'Amplificateur de Puissance **B** soit dans le sens des aiguilles d'une montre pour un signal plus fort, soit dans le sens contraire des aiguilles d'une montre pour améliorer la qualité de l'image et du son. Ce bouton peut-être tourné jusqu'à six tours.

Pour raccourcir le cable et replacer le connecteur vissable
Dévissez le connecteur vissable et coupez le cable à la longueur désirée.

Pour replacer le connecteur vissable, enlevez tout d'abord 15mm de la gaine protectrice du cable. Rassemblez les fils d'écran en cuivre et enroulez-les vers l'arrière autour de l'isolation externe.

Enlevez la moitié de l'isolation transparente autour du fil interne en cuivre, en vérifiant qu'aucun fil d'écran ne touche le cuivre interne.

Faites passer le fil interne en cuivre à travers le connecteur et vissez dans le sens des aiguilles d'une montre pour serrer.

12/24V d.c. Ausführung
Verstärker an Batteriestrom anschließen. Rotes Kabel ist plus.

Zum einschalten des Verstärkers den Schiebeschalter nach unten schieben - die rote LED Anzeige leuchtet.

12/24V d.c./230V a.c. Ausführung.
Für 230V Betrieb den Stecker in die Steckdose stecken. Es können beide Stromquellen 12/24V und 230V gleichzeitig angeschlossen werden.

Mittels der Anschraubhilfe Antennenkabel am Kopf befestigen.

Das andere Ende des Antennenkabels am Verstärker anschließen.

Zur feinabstimmung bzw. Optimierung der Bildqualität Regelknopf am Verstärker entgegen dem Uhrzeigersinn (Reduzierung) oder im Uhrzeigersinn (Erhöhung) drehen.

Kürzung des Antennenkabels
Stecker mit Überwurf vom Kabel abschrauben und Kabel auf erforderliche Länge kürzen.

Ca. 15mm der weißen Umhüllung entfernen. Kupferschirmgitter ca um die Hälfte abschneiden und nach hinten über die weiße Umhüllung legen.

Etwa die Hälfte der transparenten Isolierung entfernen.

Stecker mit Überwurf weider auf das Kabel schrauben.

SAFETY NOTES

■ This booster is suitable only for vehicles with a negative chassis earth

■ We strongly recommend the fitting of a 2 amp in-line fuse, circuit breaker or fused d.c socket between the positive (+) battery terminal and the positive (marked '+' or coloured red) supply lead of the booster

■ Ensure that all system installation wiring is correct and that there are no d.c. shorts anywhere **before** switching on the d.c. supply to the booster

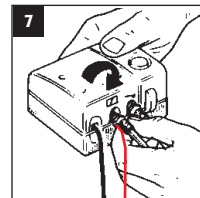

Connect one end of the 1 metre flylead **D** into the TV/FM socket on Signal Booster **B**.

Branchez une extrémité du Cable Souple de 1 mètre **D** sur la prise TV/FM de l'Amplificateur de Puissance **B**.

Anschlußkabel auf den mit TV/FM gekennzeichneten Anschluß aufschrauben.

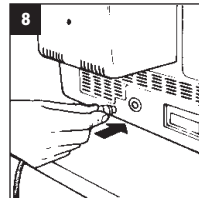

Connect the other end of the 1 metre flylead **D** into the aerial socket on your TV and switch on in the usual way. Your TV should now be able to receive any transmitter, from any direction, within range.

Branchez l'autre extrémité du Cable Souple de 1 mètre **D** sur la prise d'antenne de votre télévision et mettez en marche de manière habituelle. Votre télévision devrait maintenant capter tout transmetteur, dans n'importe quelle direction, à sa portée.

Anschlußkabel am TV-Gerät anstecken. Gerät einschalten, Suchlauf starten und die Programme abspeichern.

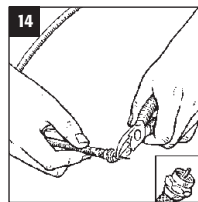

Cut off excess copper core to fit just above connector. **N.B.** Recommended minimum length 1m.

Coupez le conducteur en cuivre qui dépasse juste au-dessus du connecteur.

Kupferseele knapp über dem Überwurf des Steckers abzwicken.

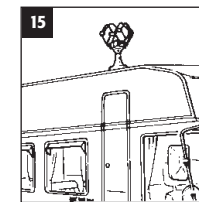

Fixing Omnimax in permanent position. Mount the Omnimax antenna section as high as possible on a convenient surface outside the vehicle, and place the associated booster inside so as to provide the best interference free TV or radio reception. In order to achieve the best possible reception we recommend that the vehicle is parked well away from any overhead signal and power cables and away from any large physical obstructions such as trees etc.

Monter l'Omnimax à l'endroit le plus élevé de votre véhicule et placer l'amplificateur à l'intérieur du véhicule à un endroit facile d'accès. Vérifier qu'il n'y ait pas de fils électriques à haute tension au-dessus de votre véhicule ou à proximité. Cela pourrait entraîner une mauvaise image. Il est également important que le véhicule ou le bateau ne soit pas stationné sous un arbre ou à proximité d'une maison. Il faut assurer une liaison parfaite, sans encombre, entre l'antenne et l'émetteur.

Montieren Sie die Omnimax am höchstmöglichen Punkt am Fahrzeug und platzieren Sie den Verstärker an einem gut zugänglichen Platz im Inneren. Achten Sie darauf das beim Betrieb der Omnimax keine Hochspannungskabeln über oder in der Nähe des Fahrzeugs verlaufen denn das kann zu einer schlechten Bildqualität führen. Ebenso wichtig ist das, daß Fahrzeug oder Boot frei steht d.h. nicht unter einem Baum oder unmittelbar vor einem Haus.