

1. Entfernen Sie Steine, Äste und andere scharfe Gegenstände auf dem Boden auf den Sie Ihre Muschel legen werden. Verteilen Sie die Plane gleichmäßig auf dem Boden.

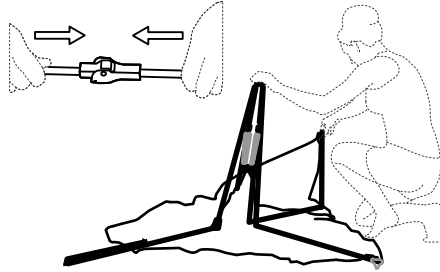

2. Halten Sie das zentrale Gestänge am Verschluss senkrecht nach oben und falten die Gestänge auseinander.

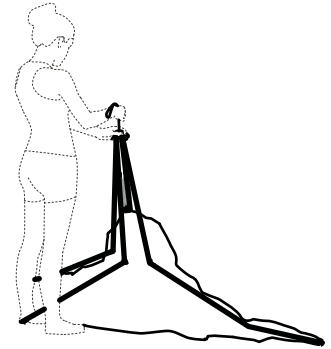

3. Stellen Sie sich hinter die Strandmuschel, greifen Sie nach der orangenen Kordel und ziehen Sie die Kordel langsam nach oben.

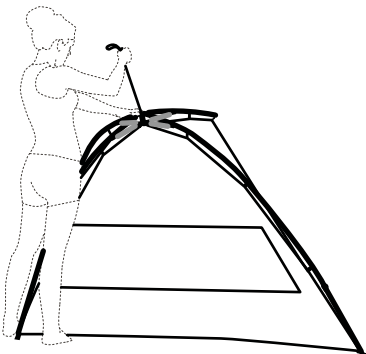

4. Ziehen Sie an der Kordel bis der Verschlussriegel einrastet und die Strandmuschel ihre Form angenommen hat.

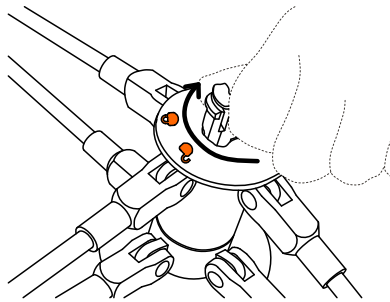

5. Um das Verschlusssystem zu sperren, einfach den orangenen Knopf auf die Position "LOCK" drehen.

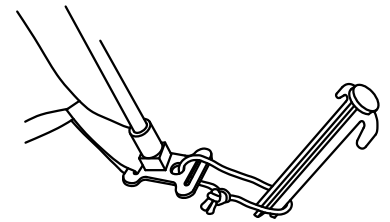

6. Sichern Sie die Muschel indem Sie die Heringe durch die Bodenschlaufen an den 3 Gestänge-Enden in den Boden schieben.

Tipp:

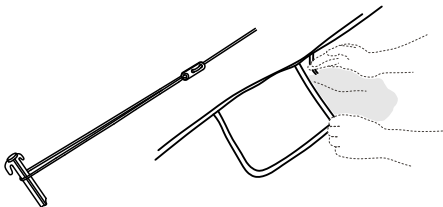

7. Zusätzliche Sicherheit bieten Ihnen die äußeren Schnüre zum Verankern und die Außentaschen zum Befüllen mit Sand oder Kieselsteinen.

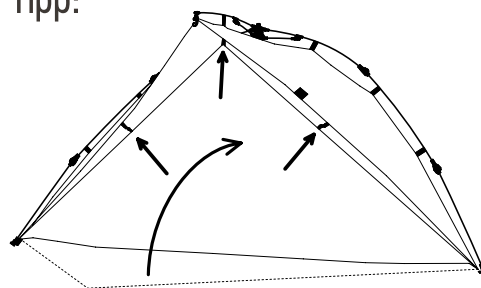

8. Für mehr Privatsphäre und bei Verlassen der Strandmuschel kann die Bodenplane in die dafür vorgesehenen Haken gehängt werden, um die Muschel zu schließen.

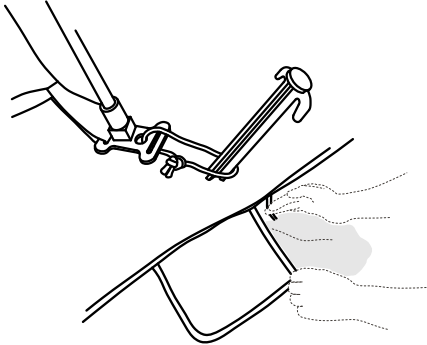

1. Ziehen Sie alle Heringe aus dem Boden.

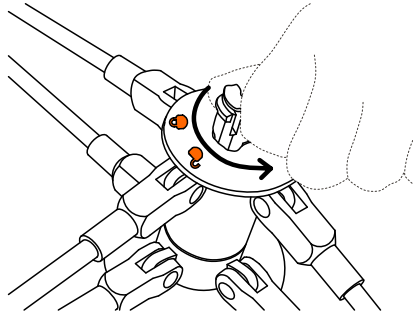

2. Zum Lösen des Verschlusssystems den orangenen Knopf auf die Position "OPEN" drehen.

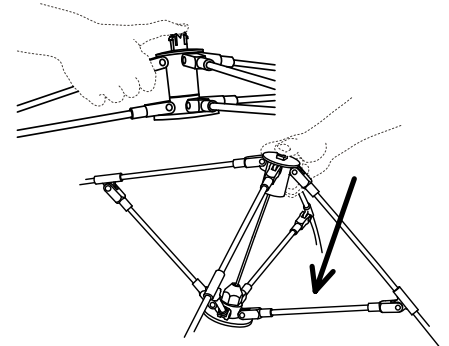

3. Halte mit deiner Hand die schwarze Stange seitlich am Knopf fest, und drücke mit deinem Daumen auf den orangenen Knopf um die Muschel abzubauen.

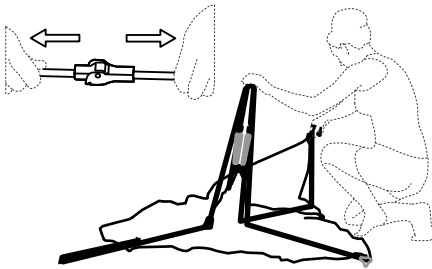

4. Entriegeln Sie die Gestänge und falten diese zusammen.



5. Wickeln Sie die Plane um das Gestänge und legen Sie die Strandmuschel in die Tragetasche.

Wartung und Lagerung:

- Benutzen Sie nur Wasser zur Reinigung der Plane. Für Flecken benutzen Sie bitte nur lokal ein entsprechendes Fleckenmittel.
- Die Strandmuschel nur trocken und sauber lagern.
- Die Heringe bitte im Heringsbeutel aufbewahren.
- Die Strandmuschel bitte an einem trockenen und schattigen Ort aufbewahren.

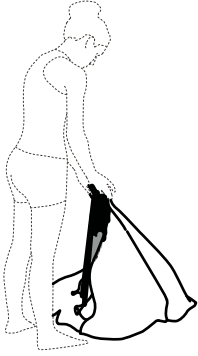

1. Remove rocks, branches and other sharp objects from the area you will lay on. Spread the shade evenly on the ground.

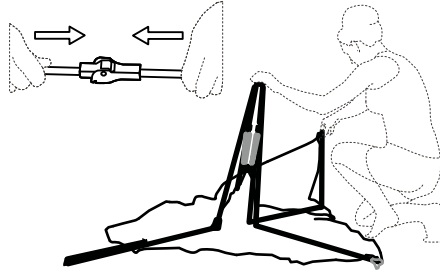

2. With central hub upright, unfold the poles and lock the joint.

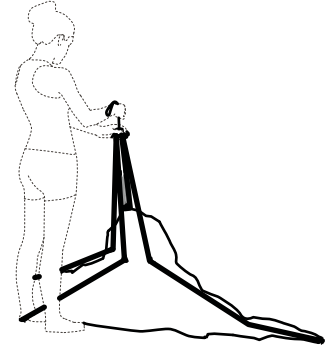

3. Standing behind the shelter, grab the top orange drawstring with one hand and hold the top hub in place with the other.

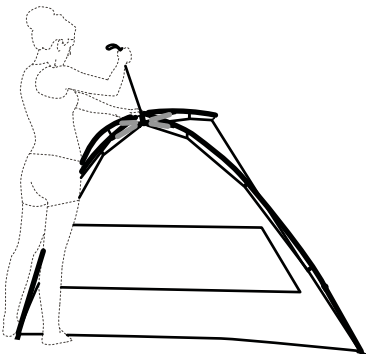

4. Pull the drawstring firmly till upper and lower parts of the hub connects and the shade takes its shape.

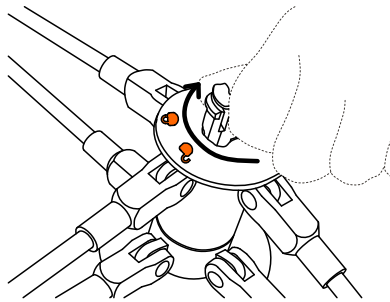

5. Block the mechanism by twisting the orange button, found on the top hub, into "Lock" position.

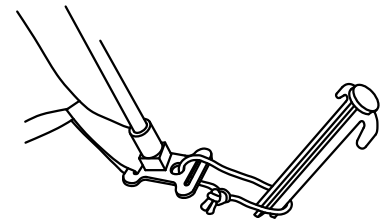

6. Secure the shade to the beach ground by inserting the included pegs in the appropriate housings at the end of each pole.

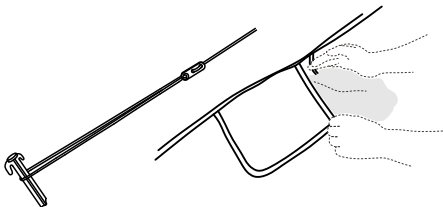

7. For extra stability secure the shade to the ground with the outer cords and fill with sand or pebbles the perimetrical outer pockets.

Tip:

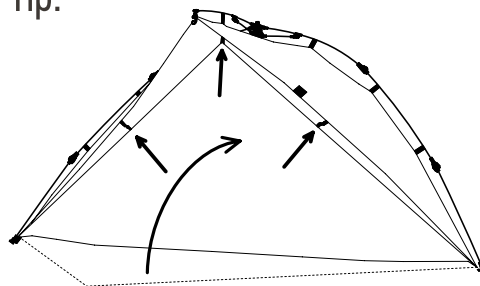

8. For extra privacy or when away from the shelter, ground sheet can be closed by hanging it to the appropriate hooks found on shelter's fabric shell.

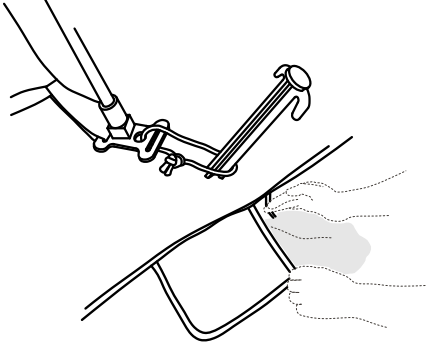

1. Remove all the pegs and empty perimetrical pockets.

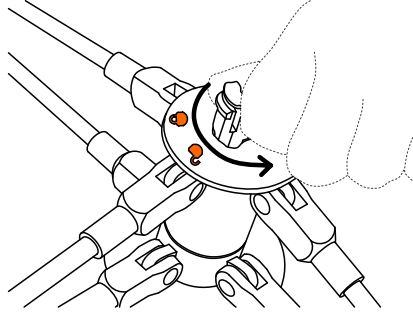

2. Unlock the mechanism by twisting the orange button, found on the top hub, in to "OPEN" position.

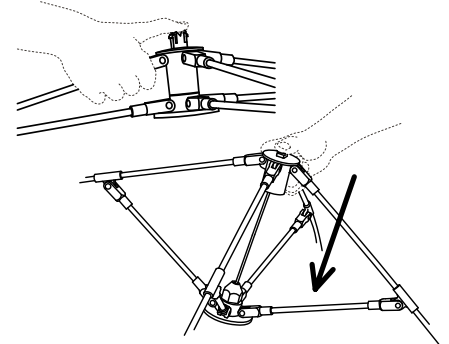

3. Grab with your hand the shelter's structure main black pole and push the orange button with your thumb in order to collapse the shelter.

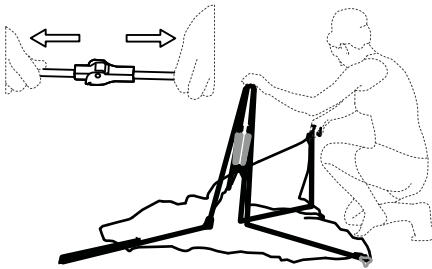

4. Unlock the joints and fold the poles on themselves.



5. Wreathe exceeding fabric around the mechanism and place the shader in the carry bag.

Maintenance and storage instructions:

- Only water should be used when cleaning the fabrics.
- The stains should be treated locally and separately.
- The beach shader must be dry and clean before storing.
- Poles and pegs should be stored in their cases.
- Select a dry and shady place to store the beach shade.